

1. Селектор первого порядка. Рис.1. Право перебоя у Белэнерго. Разговорный сигнал: «Белэнерго-Минскэнерго» - в обе стороны, Филиалы - на прослушивании.

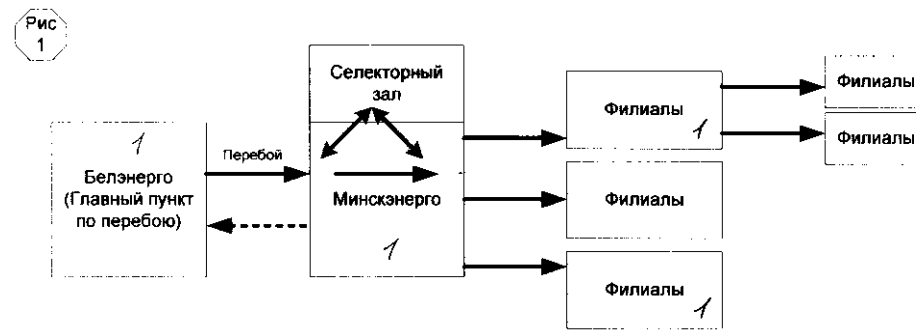

2. Селектор первого порядка. Рис.2. Право перебоя у Белэнерго. Разговорный сигнал: «Белэнерго-Минскэнерго» - в обе стороны по видеоконференции (выход и вход звукового сигнала с видеокамеры (на участке «Белэнерго-Минскэнерго»), Филиалы - на прослушивании по обычной схеме (без видео).

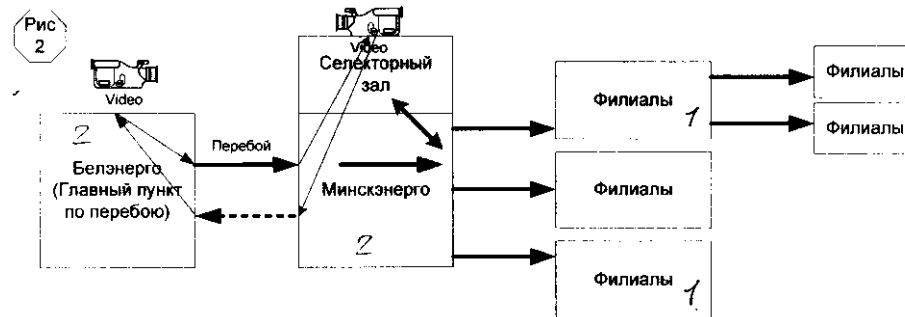

2. Селектор первого порядка. Рис.3. Право перебоя у Белэнерго. Разговорный сигнал: «Белэнерго-Минскэнерго» - в обе стороны, Филиалы первого уровня - также участвуют в разговоре с Белэнерго и Минскэнерго.

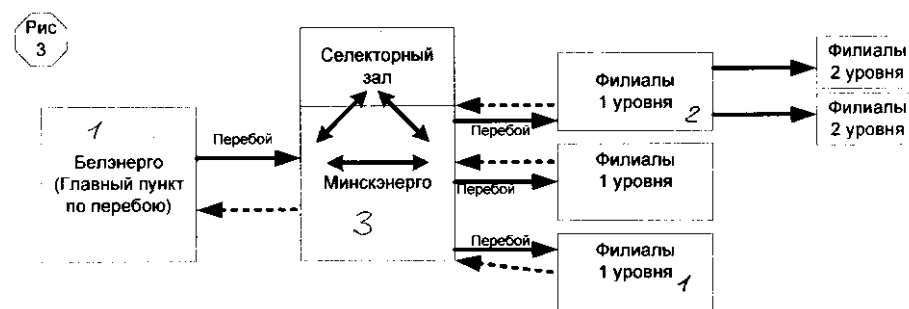

4. Селектор первого порядка. Тоже что в пункте 3, только ещё к разговору подключаются филиалы 2 уровня. Рис.4

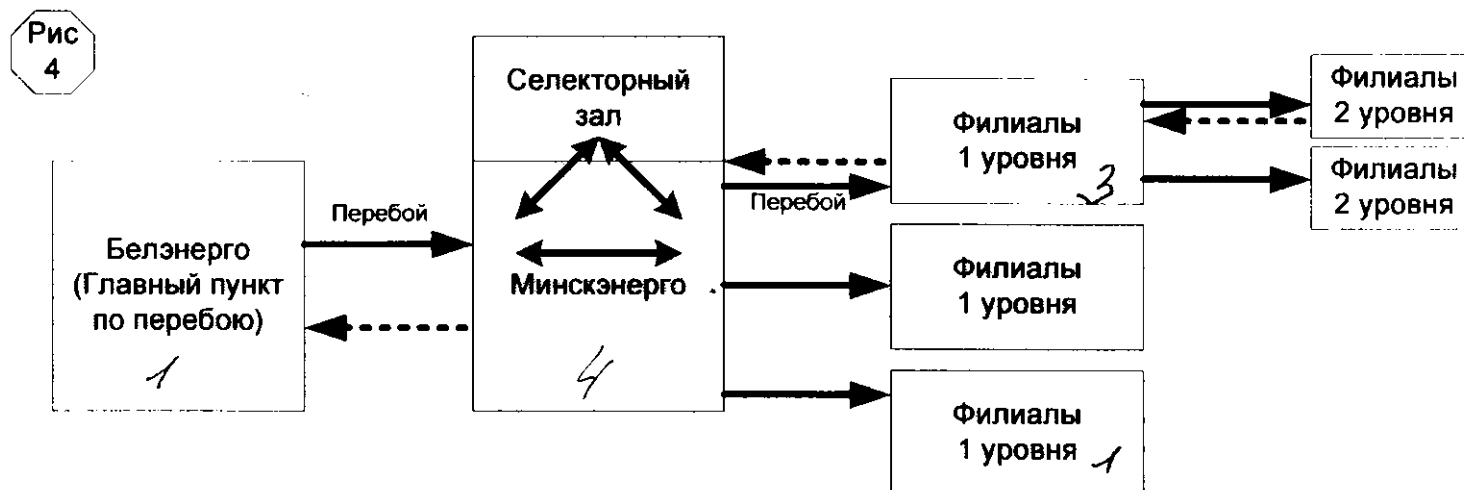

5. Селектор второго порядка. Рис.5. Право перебоя у Минскэнерго. Разговорный сигнал: «Минскэнерго - Филиалы 1 уровня» - в обе стороны, Филиалы 2 уровня - на прослушивании.

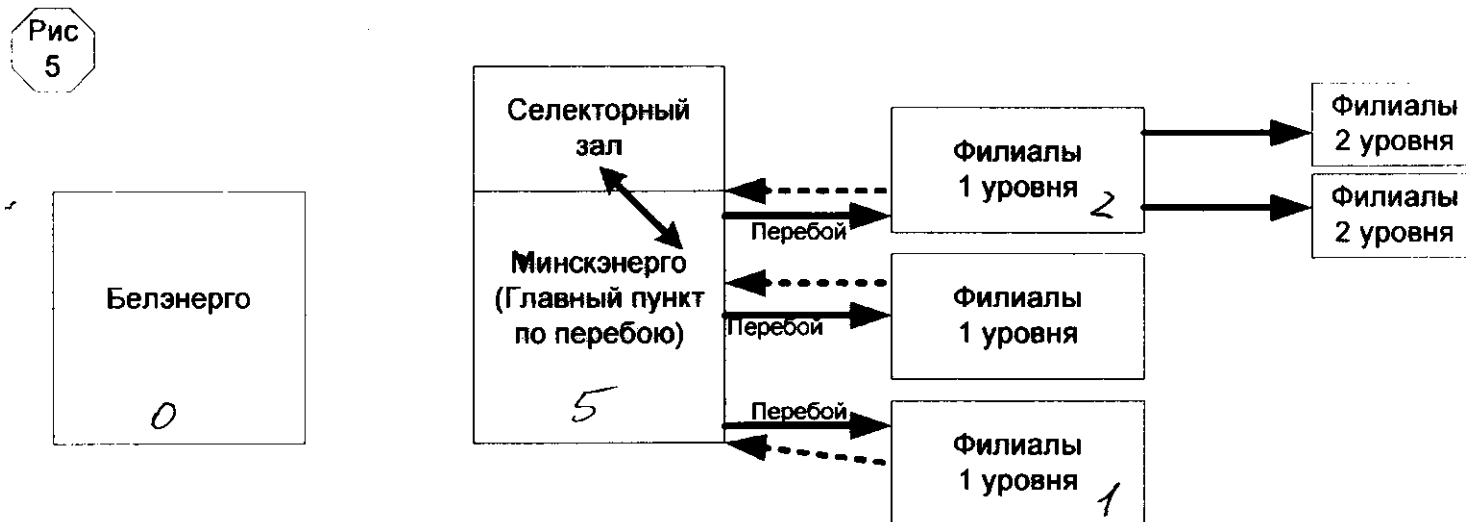

6. Селектор второго порядка. Рис.6. Право перебоя у Минскэнерго. Разговорный сигнал: «Минскэнерго - Филиалы 1 уровня» - в обе стороны, только ещё к разговору подключаются филиалы 2 уровня.

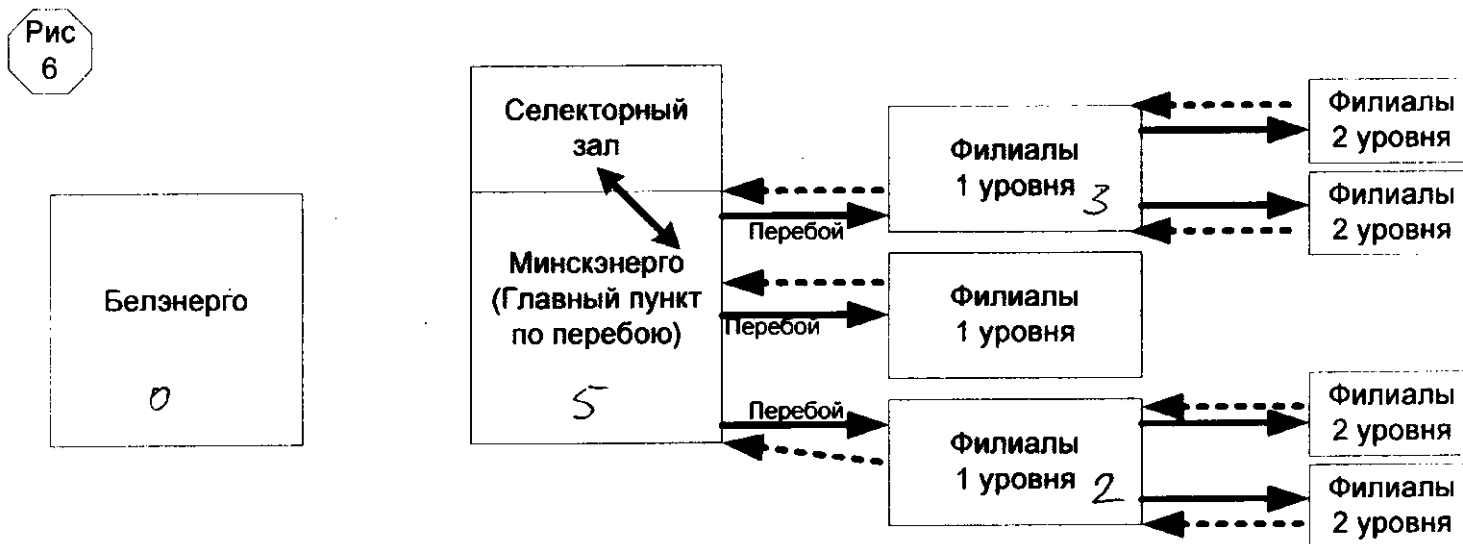

7. Селектор третьего порядка. Рис.7. Один из Филиалов 1 уровня ведёт разговор с филиалами 2 уровня, подключенными ч\з другие Филиалы 1 уровня.

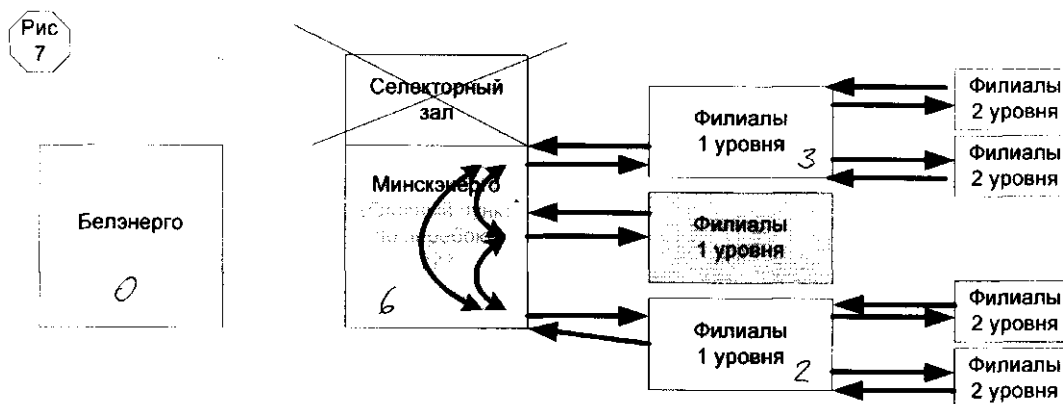

8. Селектор третьего порядка. Рис.8. Один из Филиалов 1 уровня ведёт разговор с другими филиалами 1 уровня.

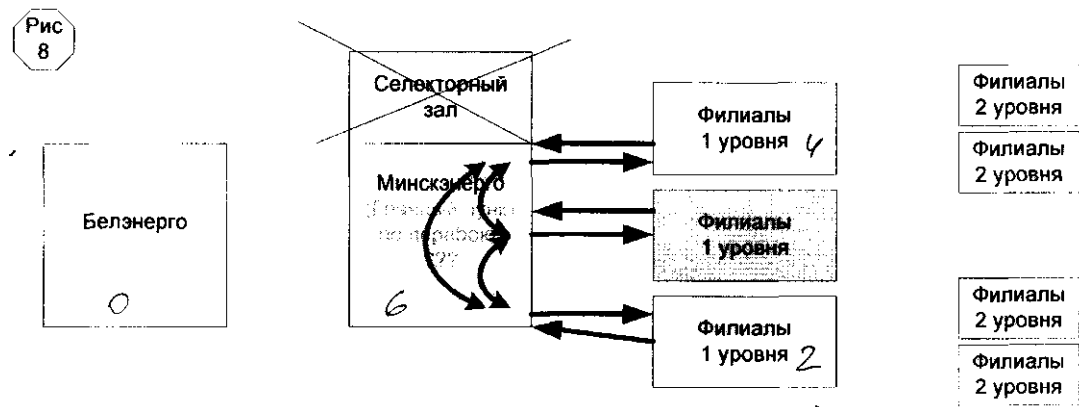

9. Селектор (первого\)\) порядка. Рис.9. Один из Филиалов Белэнерго ведёт разговор с другими филиалами 1 уровня.

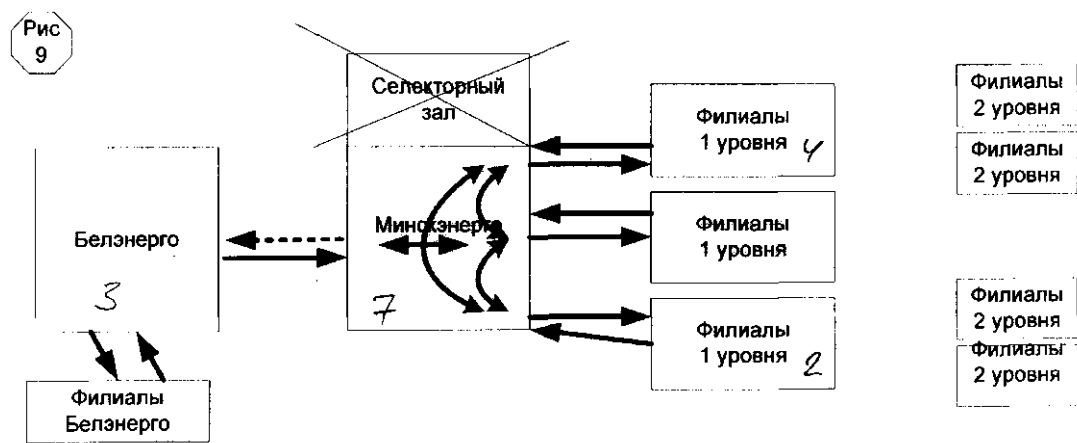

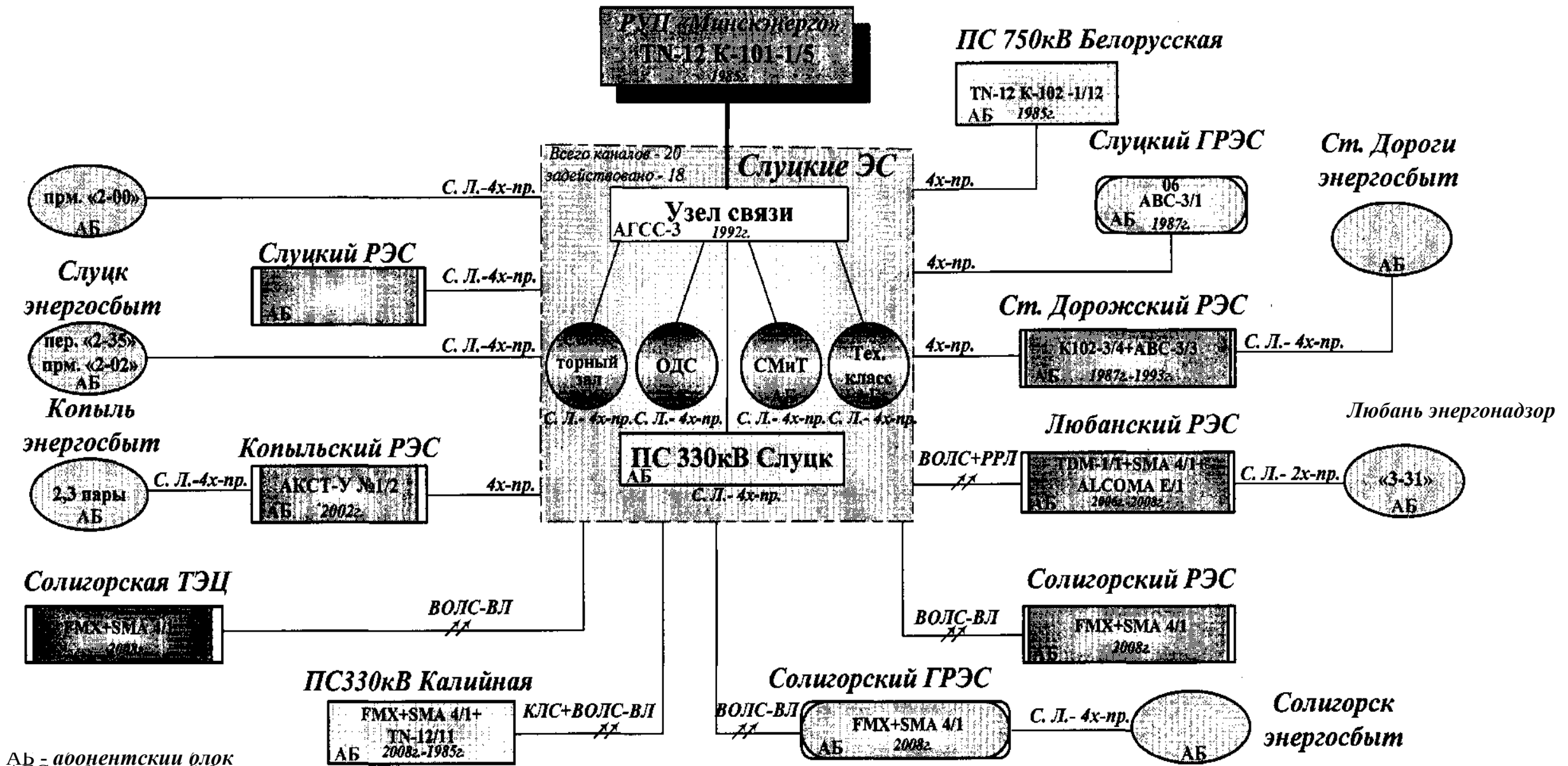

АБ - абонентский блок
 АВС - абонентский блок студии